



LIGHTING • FURNITURE • DECOR

ITEM # 90204/3

3-LIGHT SEMI-FLUSH BROWNELL

Français p. 7

Español p. 13

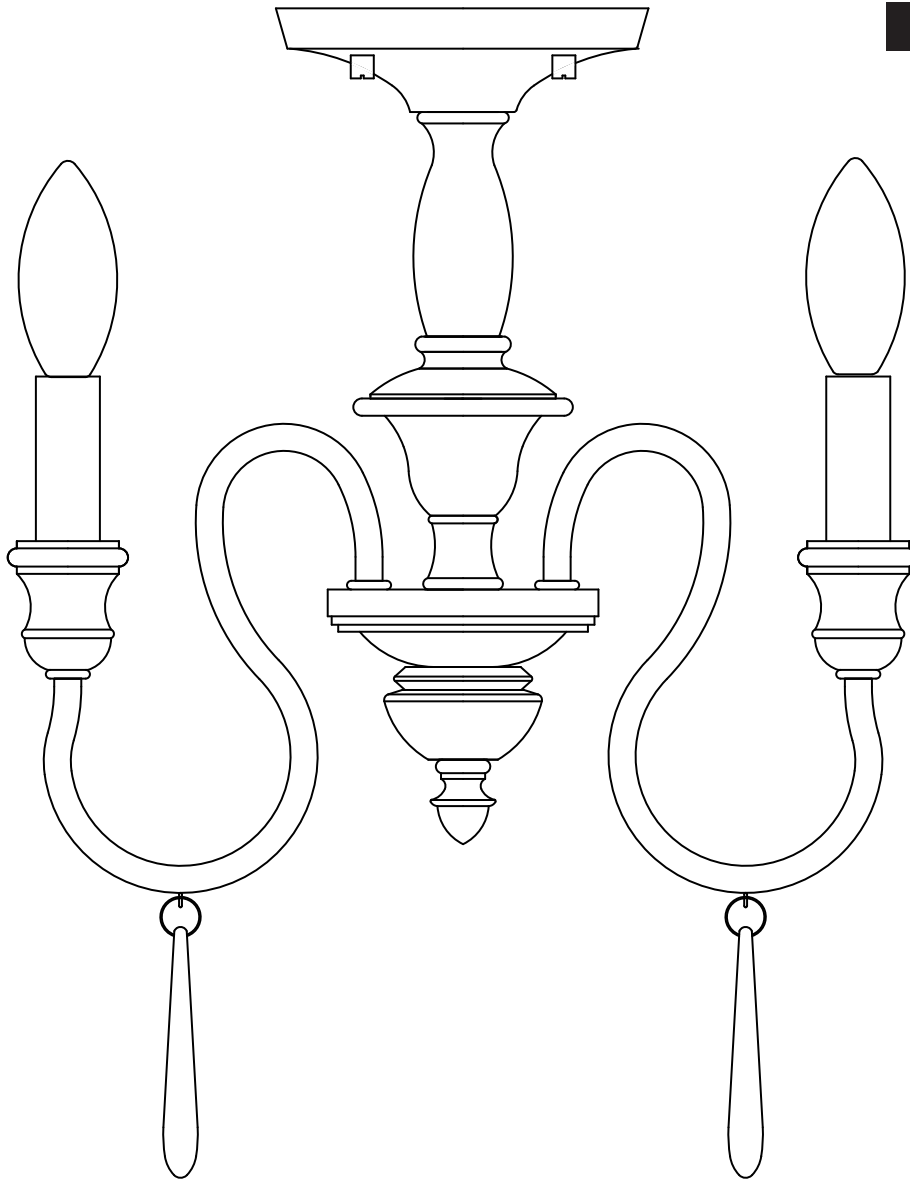

TABLE OF CONTENTS

Safety Information.....	2	Care and Maintenance.....	6
Preparation.....	2	Troubleshooting.....	6
Package Contents.....	3		
Assembly Instructions.....	4		

SAFETY INFORMATION

WARNING

- TURN OFF ELECTRICITY at main fuse box (or circuit breaker box) before beginning installation by removing fuse (or switching circuit breaker off).

WARNING

- This product must be installed in accordance with the National Electric Code (NEC) and any Local Codes.

CAUTION

- CONSULT A QUALIFIED ELECTRICIAN to ensure proper installation.

PREPARATION

Before beginning assembly and installation of product, make sure all parts are present. Compare parts with package contents list and diagram above. If any part is missing or damaged, do not attempt to assemble, install or operate the product. Contact customer service for replacement parts. You could also contact us at partsplus@lowes.com or visit www.lowespartsplus.com.

Estimated Assembly Time: 60 minutes.

Tools Required for Assembly (not included): Wire cutters, pliers, electrical tape, and safety glasses.

Helpful Tools (not included): Wire strippers, ladder, and wall anchors.

PACKAGE CONTENTS

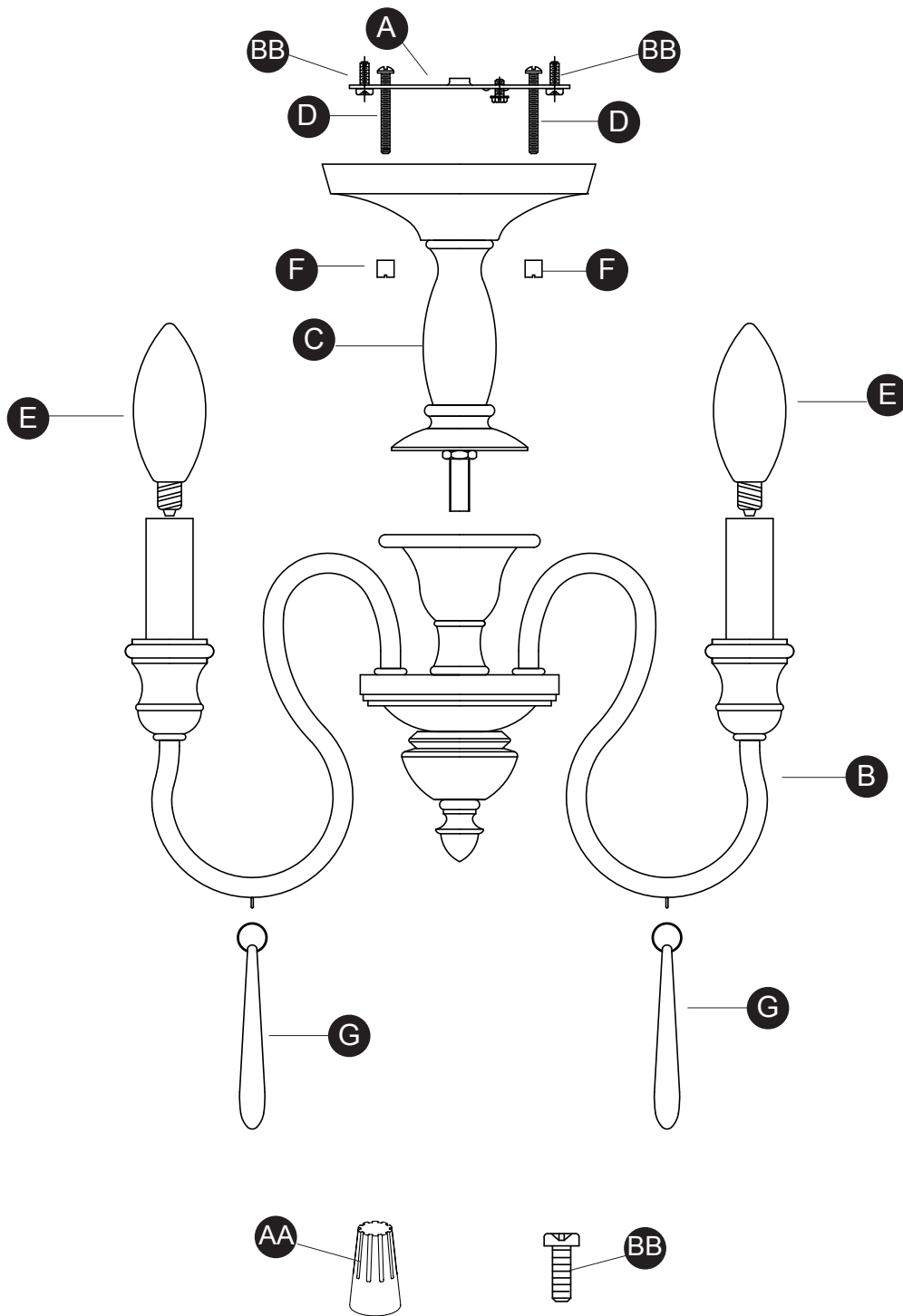

IMAGES NOT TO SCALE

PART	DESCRIPTION	QUANTITY
A	Mounting bracket	1
B	Fixture	1
C	Center column	1
D	Fixture mounting screw	2
E	Bulb (not included)	
F	Threaded cap	2
G	Decorative drop	3
AA	Wire nut	3
BB	Junction box screw	2

ASSEMBLY INSTRUCTIONS

1. DISCONNECT THE POWER AT THE MAIN FUSE BOX.

Installing the Mounting Bracket

2. Position mounting bracket (A) so that threaded ends of attached fixture mounting screws (D) are facing down.
3. Carefully pull the house wires through the large hole in the mounting bracket (A).
4. Align the holes in the mounting bracket (A) with the holes in the junction box.
5. Thread each junction box screw (BB) into appropriate hole in mounting bracket (A) and into hole in junction box. Tighten junction box screws (BB) to attach mounting bracket (A) to junction box.

CAUTION: Make sure house wires are pulled completely through hole in mounting bracket (A). Do not pinch wires between mounting bracket (A) and ceiling.

Preparing the Fixture and Wires

6. Carefully push fixture wires from top of fixture (B) up through center column (C). Pull fixture wires taut. Screw center column (M) onto top of fixture (B).

Connecting the Wires

7. Strip 3/4" of insulation from the ends of the fixture wires.
8. Slightly loosen ground screw on mounting bracket (A). Do not completely remove ground screw. Wrap house ground wire (copper) around ground screw, leaving enough ground wire to attach to fixture ground wire (bare copper). Twist end of fixture ground wire (bare copper) and end of house ground wire (copper) together. Twist wire nut (AA) onto ends of wires. Completely tighten wire nut (AA).
9. Twist end of house lead wire (black) and end of fixture lead wire (black) together. Twist wire nut (AA) onto ends of wires. Completely tighten wire nut (AA). Twist end of house neutral wire (white) and end of fixture neutral wire (white) together. Twist wire nut (AA) onto ends of wires. Completely tighten wire nut (AA).
10. Wrap electrical tape (not included) around wire nuts (AA) and wires. Ensure wires are securely fastened into wire nuts.
11. Carefully push all wires and wire nuts into junction box.

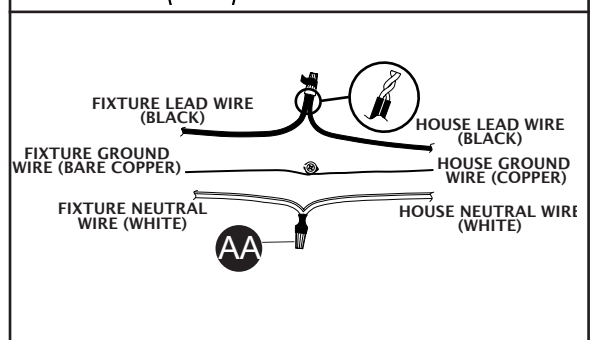
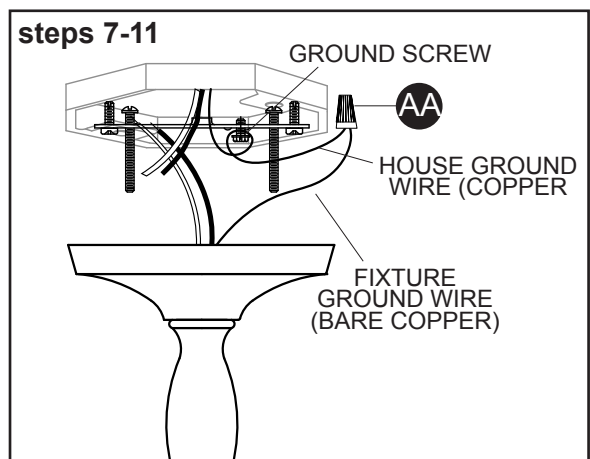
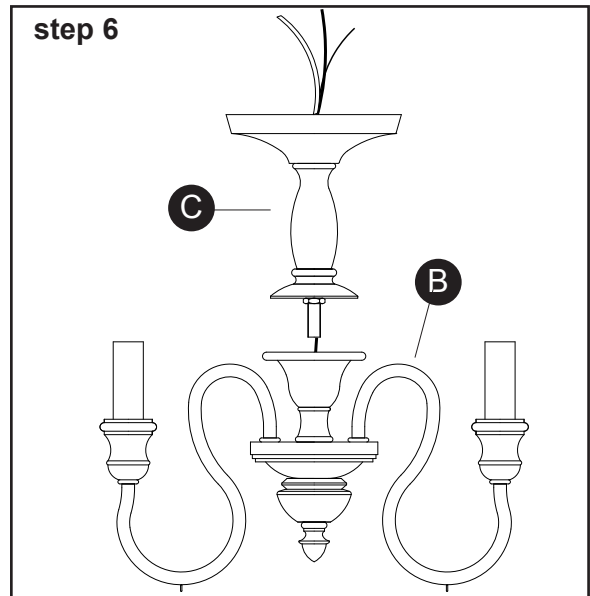
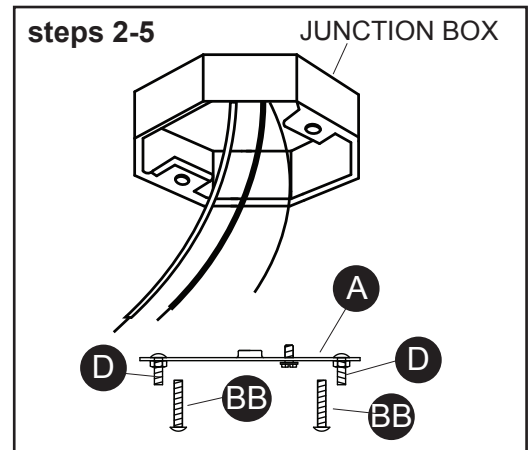

ASSEMBLY INSTRUCTIONS

Installing the Fixture to the Ceiling

12. Raise fixture to ceiling. Place canopy of fixture (B) over mounting bracket (A). Pass holes in canopy of fixture over ends of fixture mounting screws (D).
13. Screw one threaded cap (F) onto end of one fixture mounting screw (D).
14. Screw second threaded cap (F) onto end of second fixture mounting screw (D). Tighten both threaded caps (F) to secure fixture to ceiling. DO NOT over tighten.

Installing the Shade and Bulb

15. Screw recommended bulb (E) (E12 Candelabra bulb type, not included) into socket. Verify correct bulb wattage marked on socket of fixture.
WARNING: DO NOT exceed maximum bulb wattage.
16. Attach one decorative drop (G) to hook on each arm.

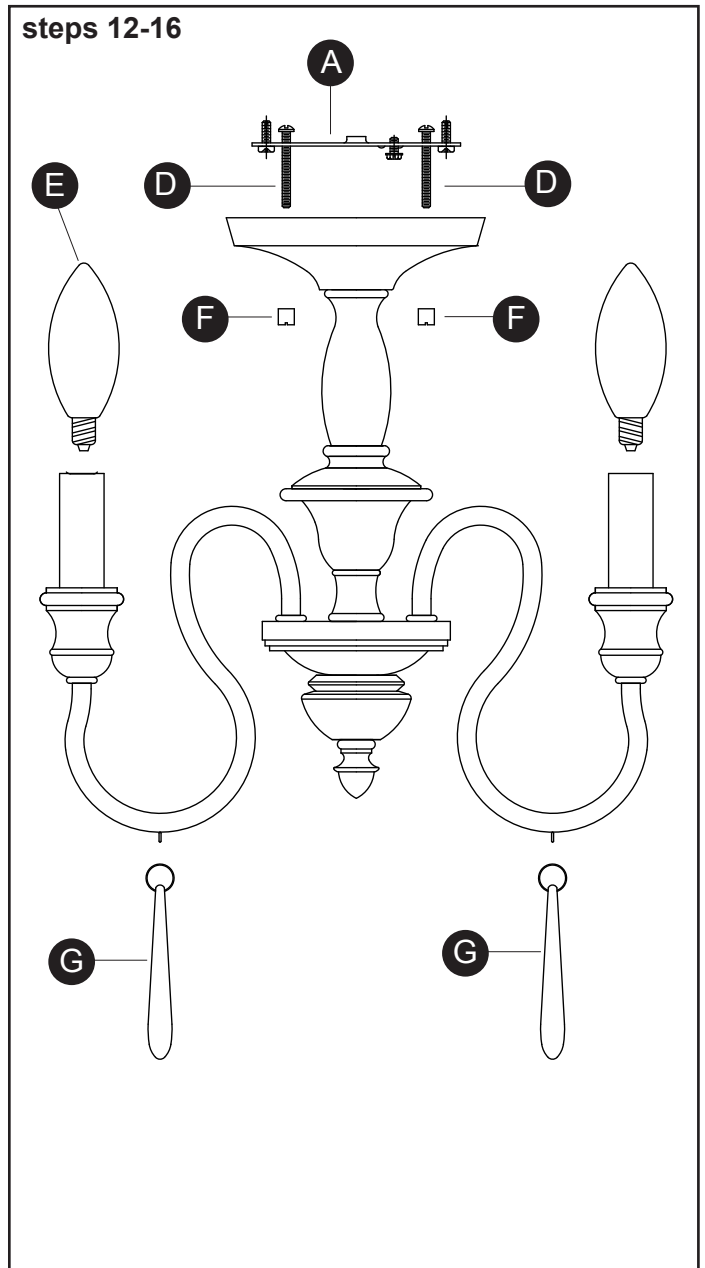

CARE AND MAINTENANCE

Clean with a soft, dry cloth. Do not use abrasive cleaners.

TROUBLESHOOTING

PROBLEM	POSSIBLE CAUSE	CORRECTIVE ACTION
Bulb won't light.	<ol style="list-style-type: none">1. Bulb is burned out.2. Power is off.3. Faulty wire connection.4. Faulty wall on/off switch.	<ol style="list-style-type: none">1. Replace light bulb.2. Check if power is on.3. Check wiring.4. Test or replace wall on/off switch.

**PLAFONNIER SEMI-ENCASTRÉ
À 3 LUMIÈRES
BROWNELL**

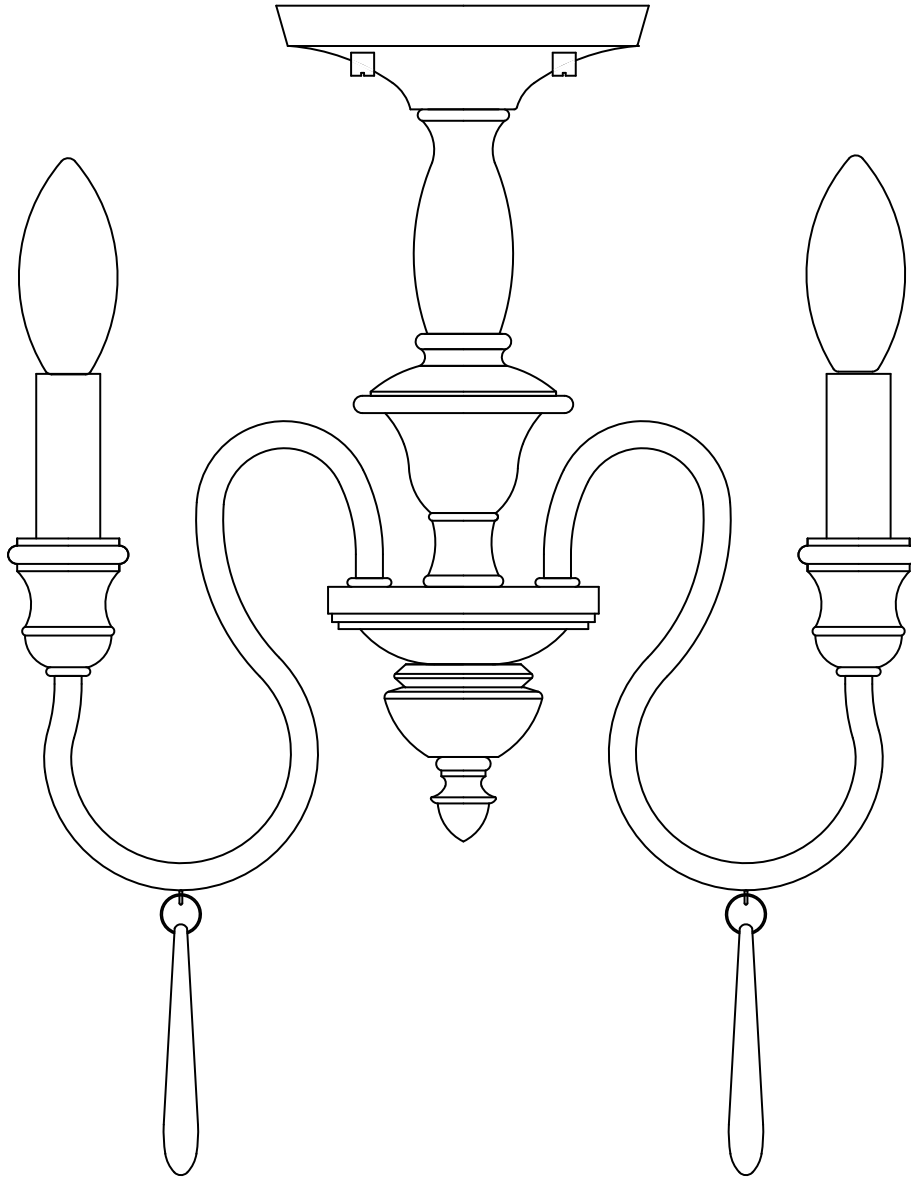

TABLE DES MATIÈRES

Consignes de sécurité	8	Entretien	12
Préparation	8	Dépannage	12
Contenu de l'emballage	9		
Instructions pour l'assemblage	10		

CONSIGNES DE SÉCURITÉ

AVERTISSEMENT

- Avant l'installation, **COUPEZ L'ALIMENTATION ÉLECTRIQUE** depuis le panneau de disjoncteurs ou de fusibles en plaçant le disjoncteur en position hors tension ou en retirant le fusible.

AVERTISSEMENT

- Cet article doit être installé conformément aux exigences du Code national de l'électricité et de tous les codes locaux.

ATTENTION

- FAITES APPEL À UN ÉLECTRICIEN QUALIFIÉ pour assurer une installation adéquate.

PRÉPARATION

Avant de commencer à assembler ou à installer l'article, assurez-vous d'avoir toutes les pièces. Comparez le contenu de l'emballage avec la liste et le tableau ci-dessus. S'il y a des pièces manquantes ou endommagées, ne tentez pas d'assembler, d'installer, ni d'utiliser l'article. Communiquez avec notre service à la clientèle pour obtenir des pièces de rechange. Vous pouvez également communiquer avec nous à l'adresse partsplus@lowes.com ou visiter le site www.lowespartsplus.com.

Temps d'assemblage approximatif : 60 minutes.

Outils nécessaires pour l'assemblage (non inclus) : coupe-fil, pinces, ruban isolant et lunettes de sécurité.

Outils utiles (non inclus) : pince à dénuder, échelle et chevilles d'ancrage.

CONTENU DE L'EMBALLAGE

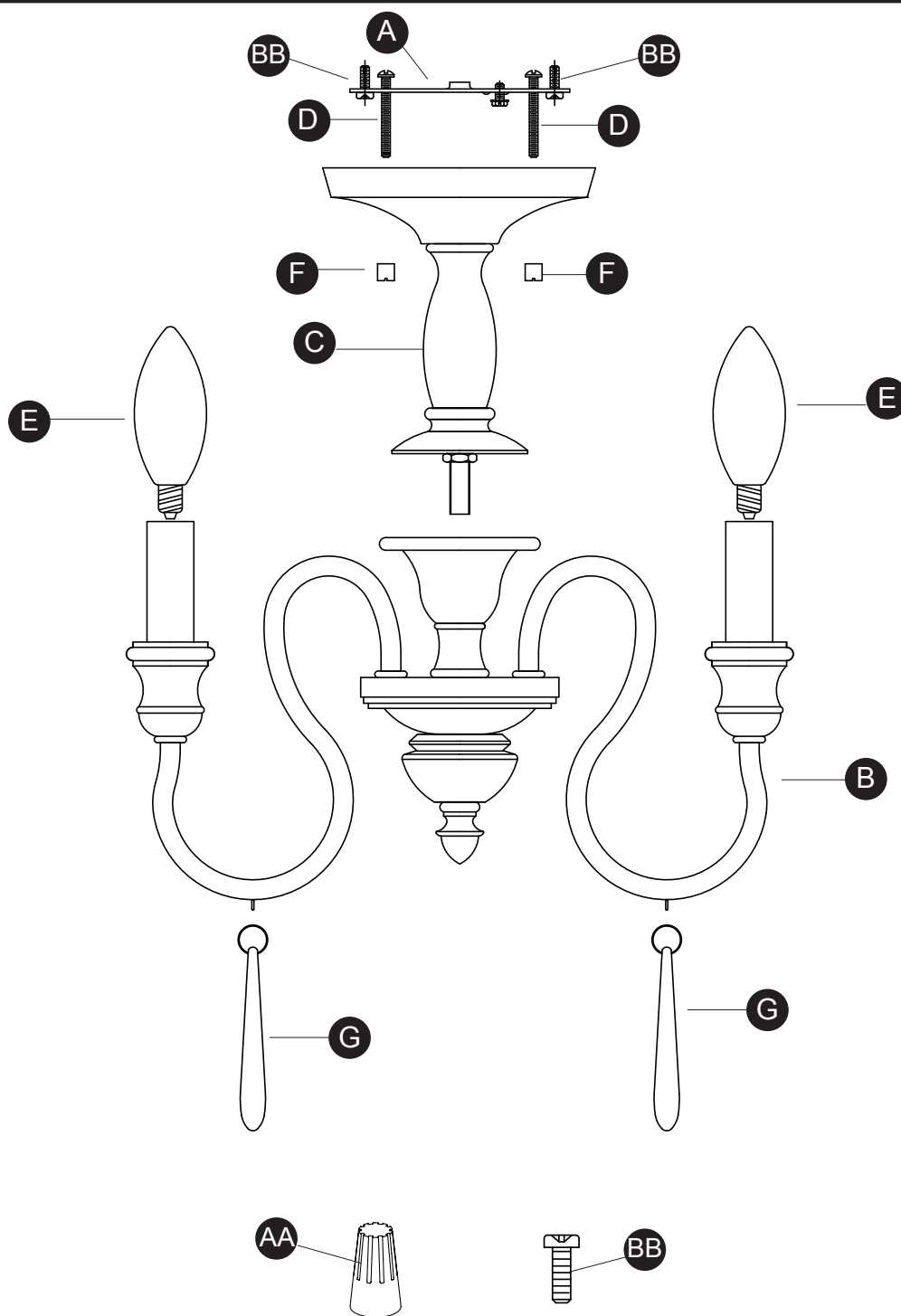

GRANDEURS NON RÉELLES

PIÈCE	DESCRIPTION	QUANTITÉ
A	Support de fixation	1
B	Luminaire	1
C	Tige centrale	1
D	Vis de montage du luminaire	2
E	Ampoule (non incluse)	
F	Capuchon fileté	2
G	Ornement décoratif	3
AA	Capuchon de connexion	3
BB	Vis pour boîte de jonction	2

INSTRUCTIONS POUR L'ASSEMBLAGE

1. COUPEZ L'ALIMENTATION ÉLECTRIQUE DU PANNEAU CENTRAL.

Installation du support de fixation

2. Placez le support de fixation (A) de sorte que les extrémités filetées des vis de montage du luminaire (D) qui y sont fixées soient orientées vers le bas.
3. Faites soigneusement passer les fils de la maison à travers le grand trou du support de fixation (A).
4. Alignez les trous du support de fixation (A) sur ceux de la boîte de jonction.
5. Vissez chaque vis pour boîte de jonction (BB) dans le trou approprié du support de fixation (A) et dans le trou de la boîte de jonction. Serrez les vis pour boîte de jonction (BB) afin de fixer le support de fixation (A) à la boîte de jonction.

ATTENTION : Assurez-vous d'avoir complètement passé les fils de la maison à travers le trou du support de fixation (A). Veillez à ne pas pincer les fils entre le support de fixation (A) et le plafond.

Préparation du luminaire et des fils

6. Faites soigneusement passer les fils du luminaire à travers la tige centrale (C) à partir du haut du luminaire (B). Tirez les fils du luminaire pour qu'ils soient bien tendus. Vissez la tige centrale (C) sur le dessus du luminaire (B).

Branchement des fils

7. Dénudez l'extrémité des fils du luminaire sur 19,05 mm.
8. Desserrez légèrement la vis de mise à la terre du support de fixation (A). Ne retirez pas complètement la vis de mise à la terre. Enroulez le fil de mise à la terre de la maison (cuivre) autour de la vis de mise à la terre en gardant une longueur suffisante pour le relier au fil de mise à la terre du luminaire (cuivre dénudé). Enroulez l'extrémité du fil de mise à la terre du luminaire (cuivre dénudé) et l'extrémité du fil de mise à la terre de la maison (cuivre). Vissez un capuchon de connexion (AA) sur les extrémités des fils. Serrez complètement le capuchon de connexion (AA).
9. Enroulez l'extrémité du fil de connexion de la maison (noir) et l'extrémité du fil de connexion du luminaire (noir). Vissez un capuchon de connexion (AA) sur les extrémités des fils. Serrez complètement le capuchon de connexion (AA). Enroulez l'extrémité du fil neutre de la maison (blanc) et l'extrémité du fil neutre du luminaire (blanc). Vissez un capuchon de connexion (AA) sur les extrémités des fils. Serrez complètement le capuchon de connexion (AA).
10. Enroulez du ruban isolant (non inclus) autour des capuchons de connexion (AA) et des fils. Assurez-vous que les fils sont solidement fixés dans les capuchons de connexion.
11. Placez soigneusement tous les fils et les capuchons de connexion dans la boîte de jonction.

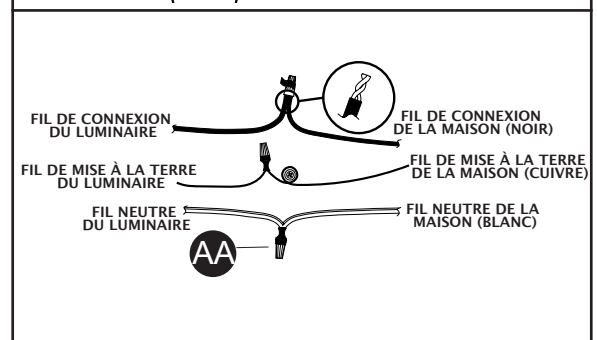
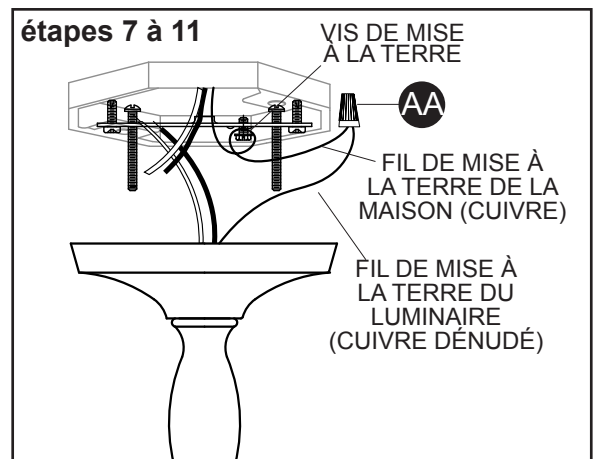
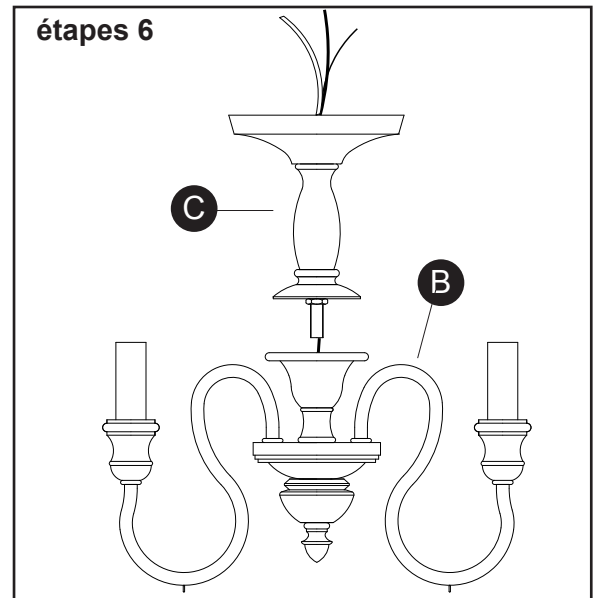
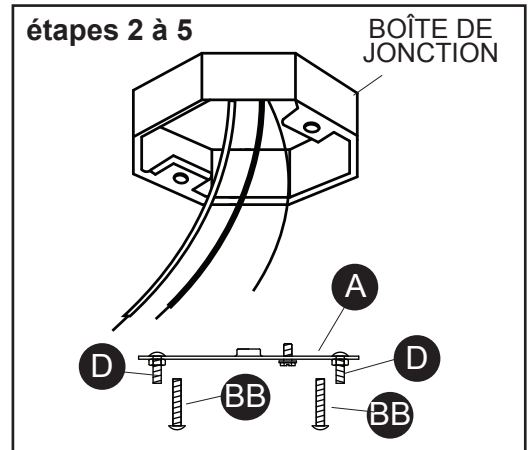

INSTRUCTIONS POUR L'ASSEMBLAGE

Installation du luminaire au plafond

12. Soulevez le luminaire jusqu'au plafond. Placez le couvercle du luminaire (B) sur le support de fixation (A). Insérez les extrémités des vis de montage du luminaire (D) dans les trous situés sur le couvercle du luminaire.
13. Vissez un capuchon fileté (F) sur l'extrémité de l'une des vis de montage du luminaire (D).
14. Vissez le deuxième capuchon fileté (F) sur l'extrémité de la deuxième vis de montage du luminaire (D). Serrez les deux capuchons filetés (F) afin de fixer le luminaire au plafond. ÉVITEZ de serrer excessivement.

Installation des abat-jour et des ampoules

15. Vissez des ampoules recommandées (E) (ampoules à petit culot de type E12, non incluses) dans les douilles. Consultez la puissance appropriée pour l'ampoule indiquée sur la douille du luminaire. **ATTENTION** : NE dépassez PAS la puissance maximale recommandée pour l'ampoule.
16. Attachez un ornement décoratif (G) au crochet de chaque bras.

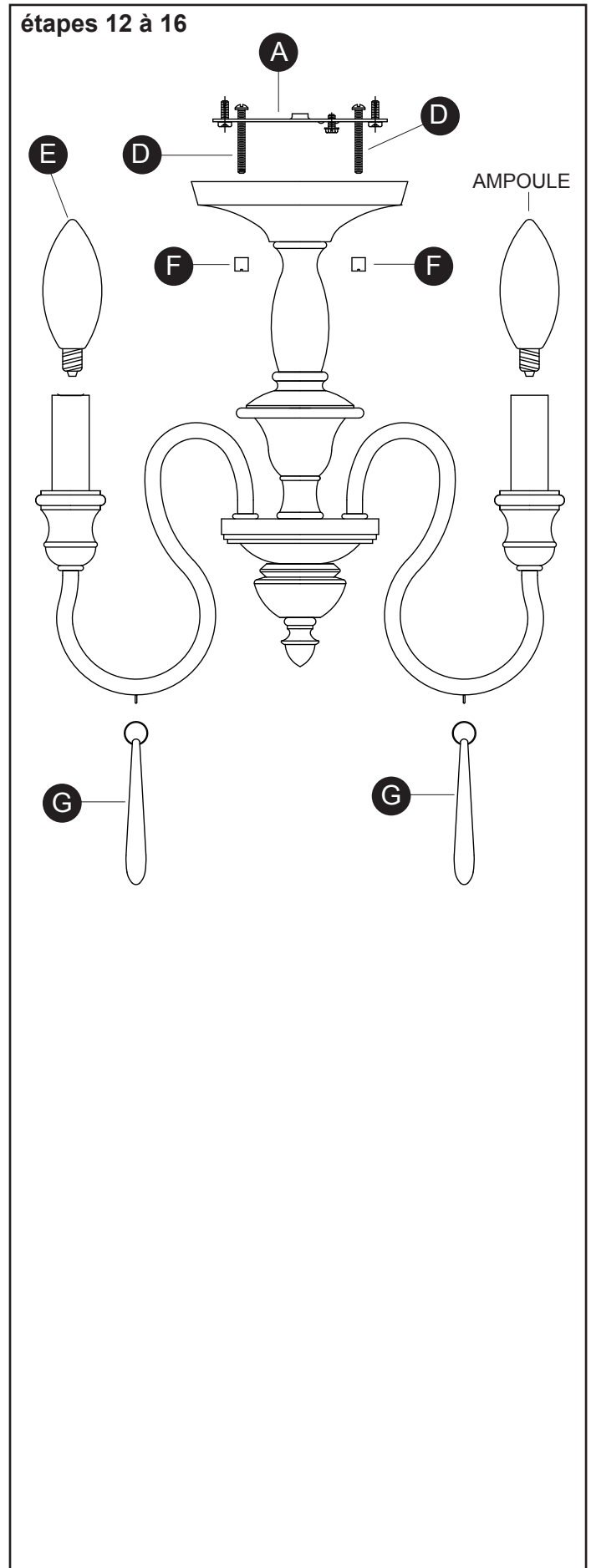

ENTRETIEN

Nettoyez l'article à l'aide d'un linge sec et doux. N'utilisez pas de nettoyeurs abrasifs.

DÉPANNAGE

PROBLÈME	CAUSE POSSIBLE	MESURE CORRECTIVE
L'ampoule ne s'allume pas.	<ol style="list-style-type: none">1. L'ampoule est grillée.2. L'alimentation est coupée.3. Les fils électriques sont mal branchés.4. L'interrupteur mural est défectueux.	<ol style="list-style-type: none">1. Remplacez l'ampoule.2. Vérifiez l'alimentation électrique.3. Vérifiez le câblage.4. Testez ou remplacez l'interrupteur mural.

**SEMI A RAS DE 3 LUCES
BROWNELL**

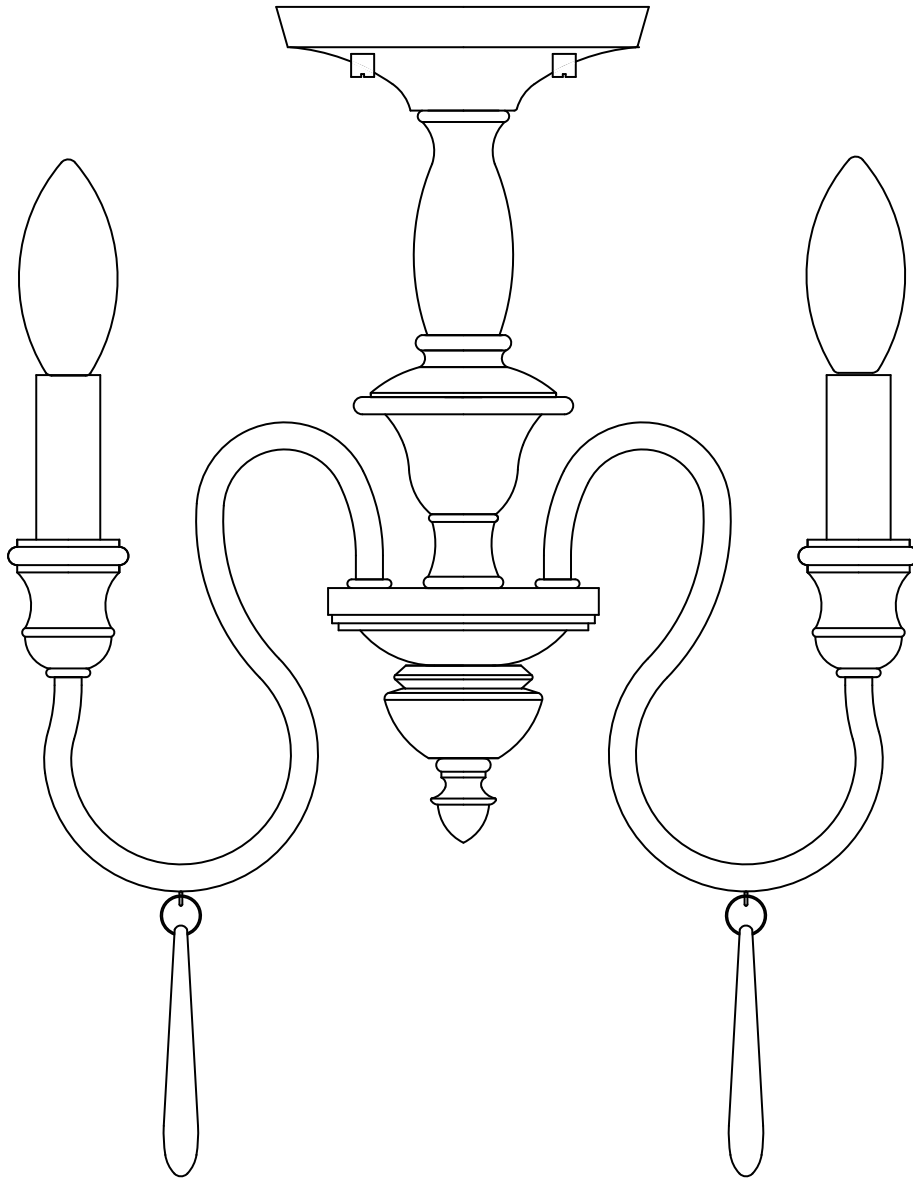

ÍNDICE

Información de seguridad	17	Cuidado y mantenimiento	23
Preparación	17	Solución de problemas	23
Contenido del paquete	18		
Instrucciones de ensamblaje	19		

INFORMACIÓN DE SEGURIDAD

ADVERTENCIA

- DESCONECTE LA ELECTRICIDAD de la caja principal de fusibles (o la caja del interruptor de circuito) antes de comenzar la instalación; para hacerlo, retire el fusible (o desconecte el interruptor de circuito).

ADVERTENCIA

- Este producto se debe instalar según el Código nacional de electricidad (NEC, por sus siglas en inglés) y cualquier código local.

PRECAUCIÓN

- CONSULTE A UN ELECTRICISTA CALIFICADO para garantizar una instalación adecuada.

PREPARACIÓN

Antes de comenzar a ensamblar e instalar el producto, asegúrese de tener todas las piezas. Compare las piezas con la lista del contenido del paquete y el diagrama anterior. No intente ensamblar, instalar ni usar el producto si falta alguna pieza o si estas están dañadas. Póngase en contacto con el departamento de Servicio al Cliente para obtener piezas de repuesto. También puede comunicarse con nosotros a través de partsplus@lowes.com o visitar www.lowespartsplus.com.

Tiempo aproximado de ensamblaje: 60 minutos.

Herramientas necesarias para el ensamblaje (no se incluyen): pinzas de corte, pinzas, cinta aislante y gafas de seguridad.

Herramientas útiles (no se incluyen): pelacables, escalera y anclas de expansión para pared.

CONTENIDO DEL PAQUETE

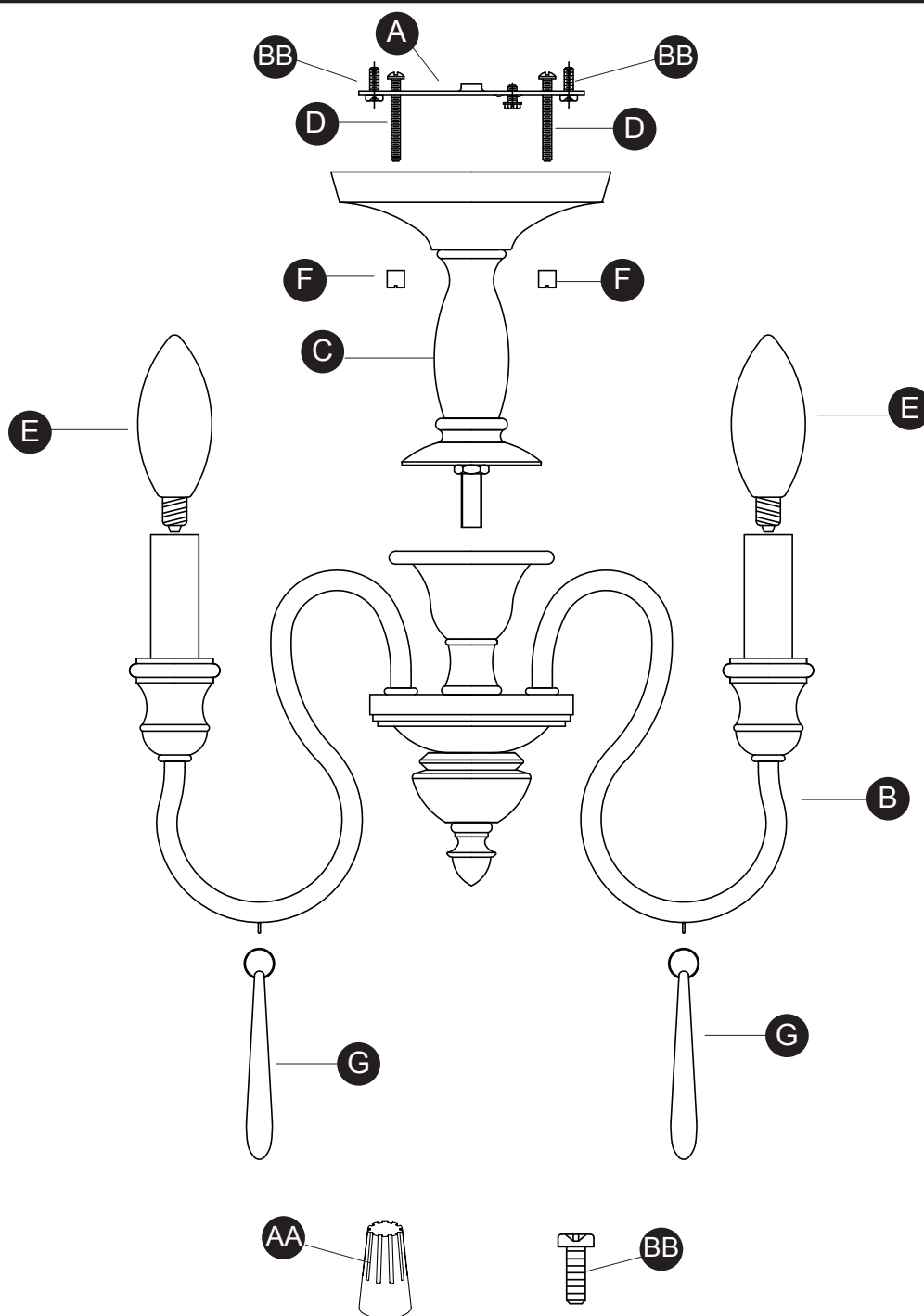

LAS IMÁGENES NO ESTÁN A ESCALA

PIEZA	DESCRIPCIÓN	CANTIDAD
A	Soporte de montaje	1
B	Lámpara	1
C	Columna central	1
D	Tornillo de montaje de la lámpara	2
E	Bombilla (no se incluye)	
F	Tapa roscada	2
G	Gota decorativa	3
AA	Empalme plástico	3
BB	Tornillo para caja de conexiones	2

INSTRUCCIONES DE ENSAMBLAJES

1. DESCONECTE LA ALIMENTACIÓN EN LA CAJA DE FUSIBLES PRINCIPAL.

Instalación del soporte de montaje

2. Coloque el soporte de montaje (A) de manera que los extremos roscados de los tornillos de montaje (D) del ensamble estén hacia abajo.
3. Jale con cuidado de los cables de la casa a través del orificio grande en el soporte de montaje (A).
4. Alinee los orificios del soporte de montaje (A) con los orificios de la caja de conexiones.
5. Enrosque cada tornillo de la caja de conexiones (BB) en el orificio adecuado del soporte de montaje (A) y en el orificio de la caja de conexiones. Apriete los tornillos (BB) de la caja de conexiones para fijar el soporte de montaje (A) a la caja de conexiones.

PRECAUCIÓN: asegúrese de que los cables de la casa pasen completamente a través del orificio del soporte de montaje (A). No apriete los cables entre el soporte de montaje (A) y el techo.

Preparación de la lámpara y de los conductores

6. Empuje cuidadosamente los conductores de la lámpara desde la parte superior de la lámpara (B) hacia arriba, a través de la columna central (C). Tense los conductores del ensamble. Atornille la columna central (M) a la parte superior del ensamble (B).

Conexión de los cables

7. Pele 19,05 mm del aislamiento en los extremos de los conductores del ensamble.
8. Afloje ligeramente el tornillo de tierra del soporte de montaje (A). No retire completamente el tornillo de puesta a tierra. Envuelva el conductor de puesta a tierra de la casa (cobre) alrededor del tornillo de puesta a tierra, dejando suficiente cable para conectarlo al conductor de puesta a tierra del ensamble (cobre desnudo). Tuerza para unir el extremo del conductor de puesta a tierra del ensamble (cobre desnudo) y el extremo del conductor de puesta a tierra de la casa (cobre). Gire el empalme plástico (AA) en los extremos de los conductores. Apriete completamente el empalme plástico (AA).
9. Tuerza para unir el extremo del conductor de la casa (negro) y el extremo del conductor del ensamble (negro). Gire el empalme plástico (AA) en los extremos de los conductores. Apriete completamente el empalme plástico (AA). Tuerza para unir el extremo del conductor neutral de la casa (blanco) y el extremo del conductor neutral del ensamble (blanco). Gire el empalme plástico (AA) en los extremos de los conductores. Apriete completamente el empalme plástico (AA).
10. Coloque cinta aislante (no se incluye) alrededor de los empalmes plásticos (AA) y los conductores. Asegúrese de que los cables estén bien sujetos a los empalmes plásticos.
11. Inserte cuidadosamente los conductores y los empalmes plásticos en el interior de la caja de conexiones.

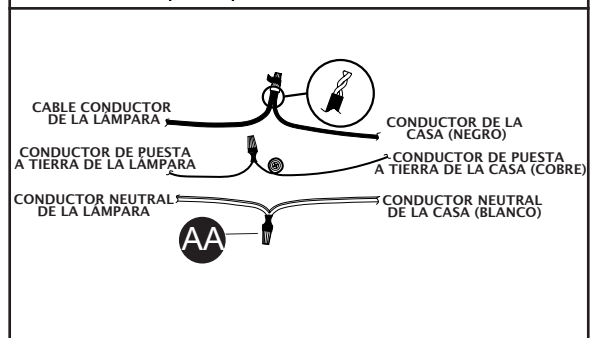
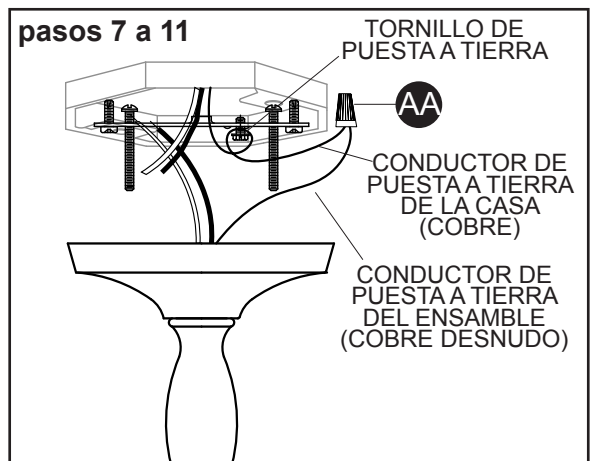
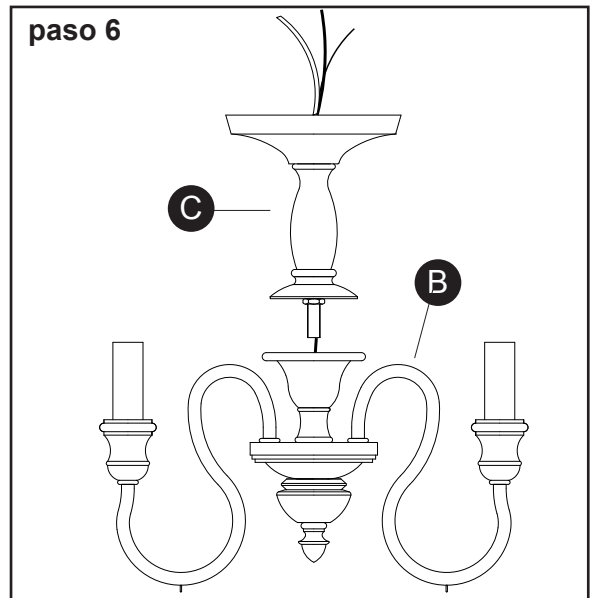
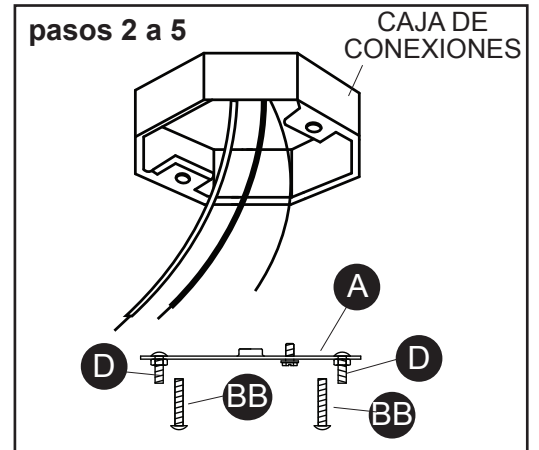

INSTRUCCIONES DE ENSAMBLAJE

Instalación del ensamble en el techo

12. Presente el ensamble en el techo. Coloque la base del ensamble (B) sobre el soporte de montaje (A). Pase los orificios de la base del ensamble sobre los extremos de los tornillos de montaje del ensamble (D).
13. Enrosque una tapa roscada (F) en el extremo de un tornillo de montaje de la lámpara (D).
14. Enrosque la segunda tapa roscada (F) en el extremo del segundo tornillo de montaje del ensamble (D). Apriete ambas tapas roscadas (F) para asegurar el ensamble al techo. NO apriete demasiado.

Instalación de la pantalla y la bombilla

15. Enrosque la bombilla recomendada (E) (bombilla E12 tipo candelabro, no se incluye) en el portalámpara. Compruebe el vataje correcto de la bombilla marcado en el portalámpara de la lámpara.
ADVERTENCIA: NO exceda el vataje máximo de la bombilla.
16. Fije una gota decorativa (G) en el gancho de cada brazo.

pasos 12 a 16

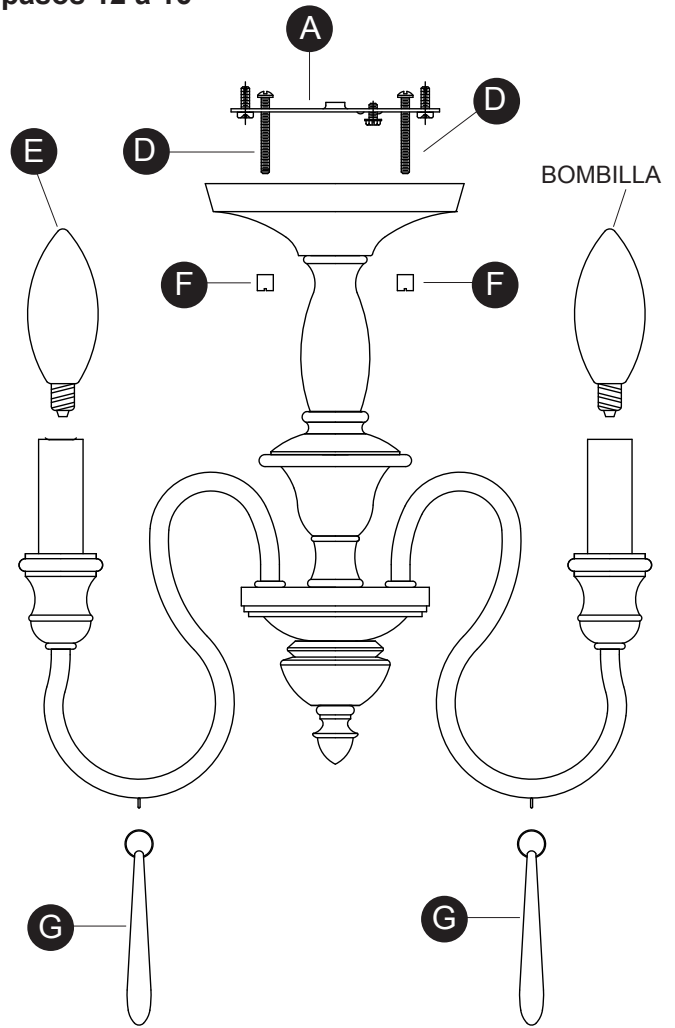

CUIDADO Y MANTENIMIENTO

Limpié con un paño suave y seco. No use limpiadores abrasivos.

SOLUCIÓN DE PROBLEMAS

PROBLEMA	CAUSA POSIBLE	ACCIÓN CORRECTIVA
La bombilla no se enciende.	<ol style="list-style-type: none">1. La bombilla está quemada.2. No hay alimentación eléctrica.3. La conexión de los cables es incorrecta.4. El interruptor de pared de encendido y apagado es deficiente.	<ol style="list-style-type: none">1. Reemplace la bombilla.2. Compruebe si la alimentación está activada.3. Revise el cableado.4. Pruebe o reemplace el interruptor de pared de encendido y apagado.